

tineco

FLOOR ONE S5 COMBO SERIES

Smart Cordless Vacuum & Washer

Bedienungsanleitung

Instruction Manual

Manual De Uso

Mode D'emploi

Manuale D'istruzioni

Handleiding

Instrukcja obsługi

Manual de Instruções

Руководство по эксплуатации



*Actual product may differ from illustration.

TINECO IS HERE TO HELP.

We'll get back to you within 1 business day.



 www.tineco.com

A

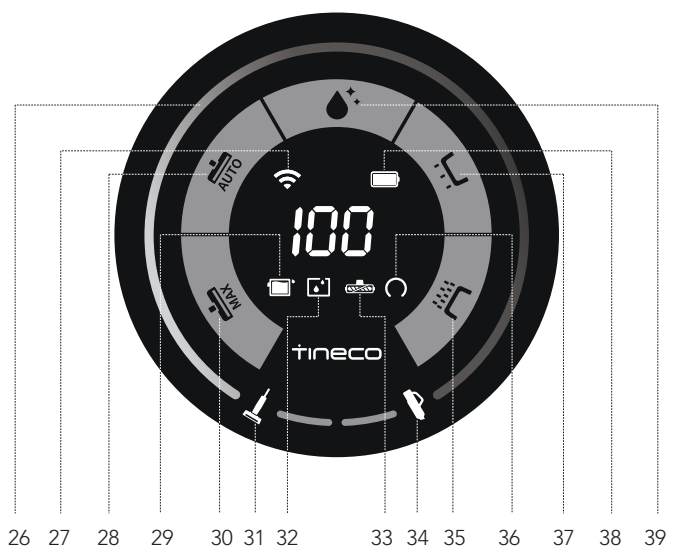
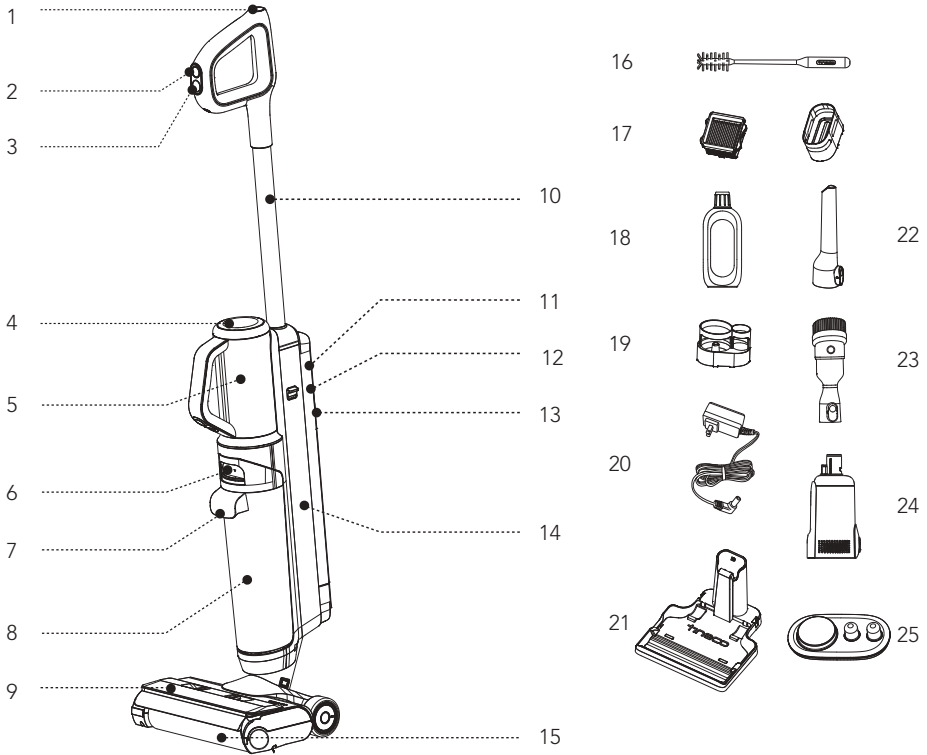

B-1

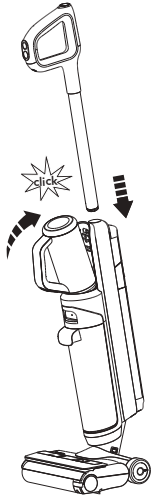

B-2

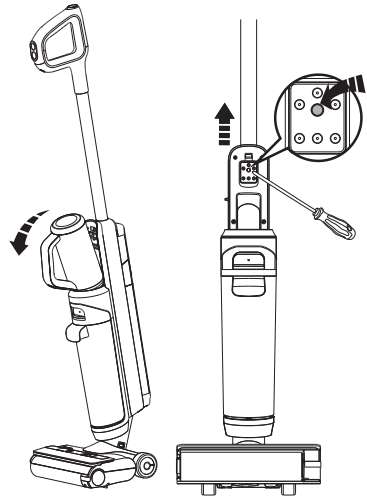

C-1

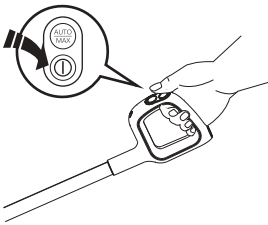

C-2

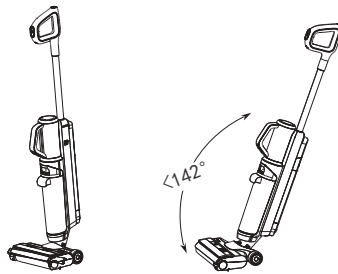

Stop Working

Start Again

C-3

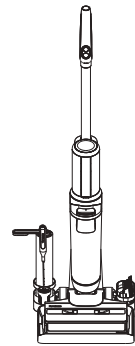

C-4

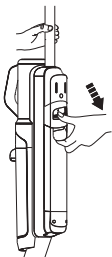

C-5

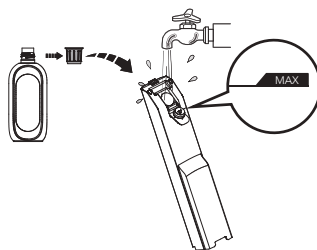

C-6

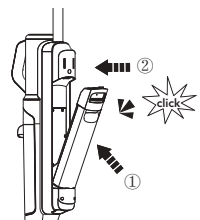

C-7

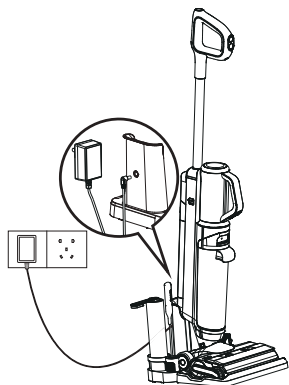

C-8



C-9



C-10



C-11



C-12

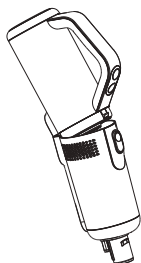

C-13

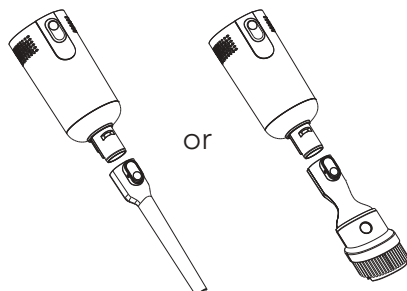

C-14

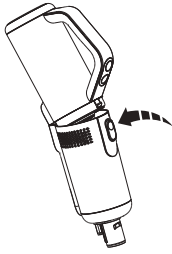

①

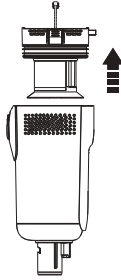

②

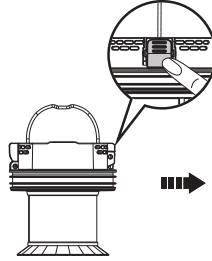

③

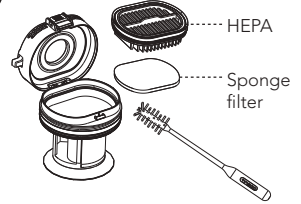

D-1

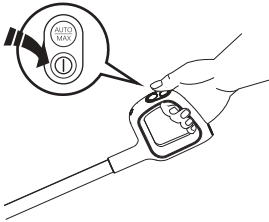

D-2

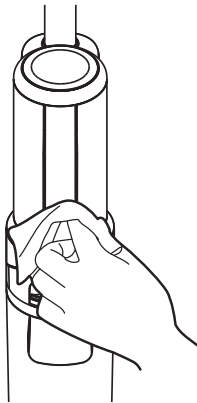

D-3

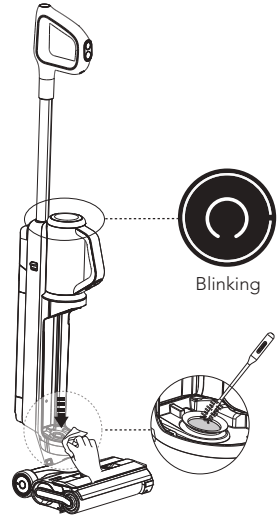

D-4

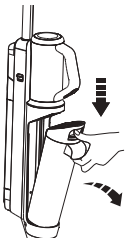

①

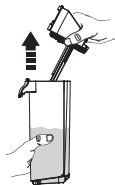

②

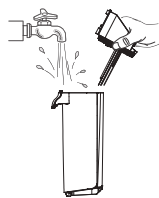

③

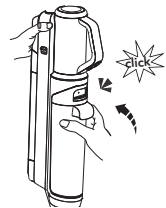

④

D-5

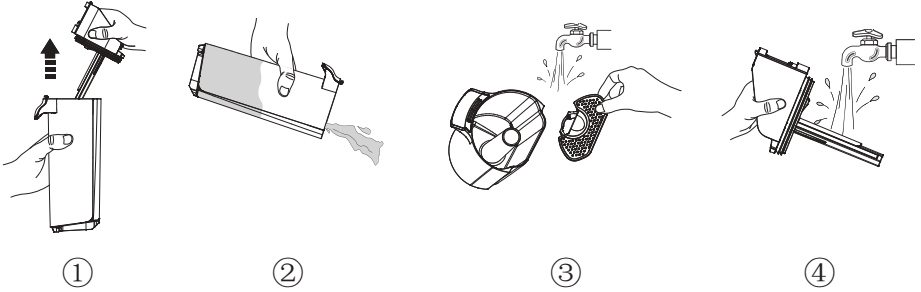

D-6

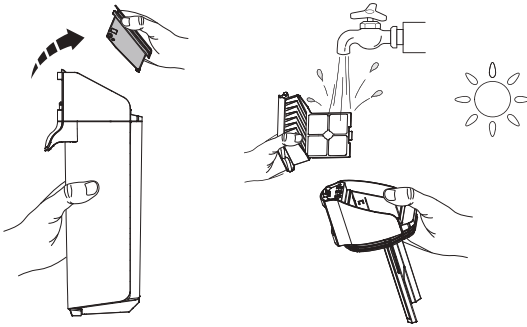

D-7

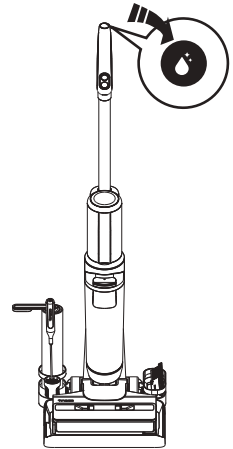

D-8

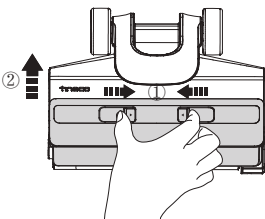

D-9

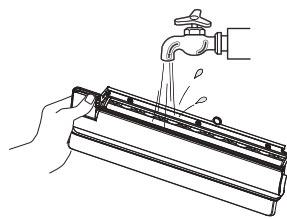

D-10

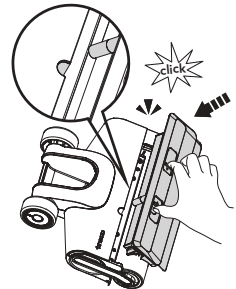

D-11

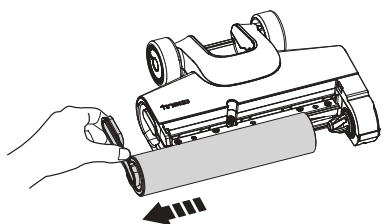

D-12

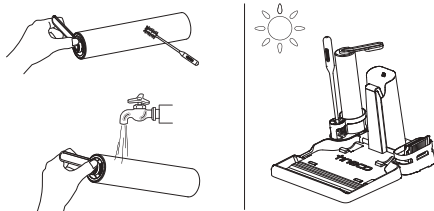

D-13

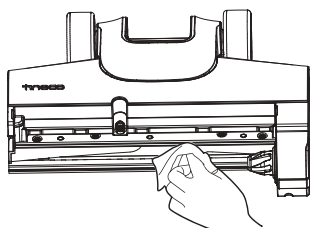

D-14

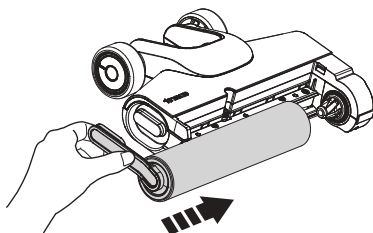

E-1

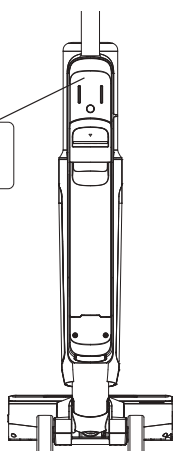

SPIS TREŚCI

Ważne wskazówki dotyczące bezpieczeństwa.....	82
Specyfikacja.....	86
Widok ogólny.....	86
Montaż.....	87
Obsługa.....	87
Konserwacja.....	91
Rozwiązywanie problemów.....	92
Gwarancja.....	93

WAŻNE WSKAZÓWKI DOTYCZĄCE BEZPIECZEŃSTWA

ZACHOWAĆ INSTRUKCJĘ OBSŁUGI

Wyłącznie do użytku domowego.

Korzystanie z urządzeń elektrycznych wymaga przestrzegania podstawowych zasad bezpieczeństwa, w tym: **PRZED UŻYCIEM URZĄDZENIA NALEŻY PRZECZYTAĆ WSZYSTKIE WSKAZÓWKI.** Nieprzestrzeganie ostrzeżeń i wskazówek może skutkować porażeniem prądem, pożarem i/lub poważnymi obrażeniami.

OSTRZEŻENIE – przestrzeganie poniższych zaleceń pomaga zredukować ryzyko wywołania pożaru, porażenia prądem lub obrażeń.

1. Urządzenie może być użytkowane przez dzieci od 8 roku życia oraz osoby o ograniczonych zdolnościach psychicznych, sensorycznych, umysłowych lub nieposiadające wiedzy i doświadczenia, o ile pozostają pod nadzorem lub otrzymały instrukcje dotyczące bezpiecznego użytkowania urządzenia oraz rozumieją potencjalne

zagrożenia. Dzieci nie powinny bawić się urządzeniem. Przeprowadzanie konserwacji i czyszczenia przez dzieci, które nie znajdują się pod nadzorem, jest niedopuszczalne.

2. Niniejsze urządzenie nie powinno być obsługiwane przez osoby (w tym dzieci) o ograniczonych zdolnościach fizycznych, sensorycznych lub psychicznych, bądź nieposiadające doświadczenia i wiedzy, chyba że pozostają pod nadzorem lub udzielono im odpowiednich wskazówek.
3. Używać wyłącznie wewnątrz pomieszczeń na powierzchniach podłogowych bez wykładzin dywanowych (panele, terakota, lakierowane drewno itp.). Zachować ostrożność, aby nie najechać na luźne przedmioty lub krawędzie dywanów. Zablokowanie szczotki może skutkować przedwczesną awarią pasa.
4. Nie zezwalać na używanie urządzenia jako zabawki. Należy zachować szczególną ostrożność podczas użytkowania przez dzieci lub w pobliżu dzieci, zwierząt i roślin.
5. Korzystać z urządzenia wyłącznie w sposób opisany w instrukcji obsługi. Używać wyłącznie przystawek zalecanych przez producenta.
6. Nie używać urządzenia, gdy przewód lub wtyczka są uszkodzone. Jeżeli urządzenie zostało upuszczone, uszkodzone, pozostawione na zewnątrz, wpadło do wody lub nie działa poprawnie, należy je oddać do serwisu.
7. Nie dotykać ładowarki, w tym wtyczki ładowarki i styków ładowarki mokrymi dłońmi.
8. Nie umieszczać żadnych przedmiotów w otworach w urządzeniu. Nie używać, gdy otwory są zablokowane; chronić przed gromadzeniem się kurzu, pyłu, włosów i innych przedmiotów, które mogą ograniczać przepływ powietrza.
9. Zachować ostrożność i nie zbliżać włosów, luźnej odzieży, palców ani innych części ciała do otworów i ruchomych części odkurzacza.

10. Zachować szczególną ostrożność podczas czyszczenia schodów.
11. Nie używać do zbierania palnych lub łatwopalnych cieczy, takich jak benzyna, i nie używać w miejscach, w których takie substancje mogą się znajdować.
12. Nie odkurzać powierzchni lub przedmiotów, które się palą lub dymią, takich jak papierosy, zapalniczki lub gorący popiół.
13. Nie używać bez filtra.
14. Zapobiegać przypadkowemu uruchomieniu. Przed chwyceniem lub podniesieniem urządzenia upewnić się, że włącznik jest w położeniu wyłączenia. Przenoszenie urządzenia, gdy dłoń spoczywa na włączniku, lub gwałtowne szarpnięcie włączonego urządzenia zwiększa ryzyko wypadku.
15. Należy zawsze wyłączać urządzenie przed dokonaniem regulacji, zmianą akcesoriów lub schowaniem urządzenia. Powyższe środki ostrożności pozwalają ograniczyć ryzyko przypadkowego uruchomienia urządzenia.
16. Ładować wyłącznie ładowarką określoną przez Tineco. Ładowarka przystosowana do ładowania akumulatorów określonego typu może stwarzać zagrożenie pożaru, gdy zostanie użyta do ładowania akumulatorów innego typu.
17. Używać urządzenia wyłącznie z akumulatorami określonymi przez firmę Tineco. Użycie akumulatorów innego rodzaju może stwarzać zagrożenie wystąpienia obrażeń ciała i pożaru.
18. W ekstremalnych okolicznościach z akumulatora może wydostać się elektrolit; należy unikać z nim kontaktu. W razie kontaktu przepłukać wodą. Jeżeli elektrolit dostanie się do oczu, zgłosić się do lekarza. Elektrolit z akumulatora może powodować podrażnienia i oparzenia.
19. Nie używać akumulatora ani urządzenia, które są uszkodzone lub zmodyfikowane. Uszkodzone lub zmodyfikowane akumulatory mogą działać w sposób nieprzewidywalny i spowodować pożar, wybuch lub obrażenia ciała.
20. Chronić akumulator lub urządzenie przed pożarem i bardzo wysoką temperaturą. Narażenie na ogień lub temperaturę wyższą niż 130°C może spowodować wybuch.
21. Przestrzegać wszystkich wskazówek dotyczących ładowania i nie ładować akumulatora ani urządzenia w temperaturze niezgodnej z określoną w instrukcji obsługi. Niepoprawne ładowanie lub ładowanie w niewłaściwej temperaturze może spowodować uszkodzenie akumulatora i zwiększyć ryzyko wystąpienia pożaru.
22. Czynnności serwisowe należy zlecać osobom posiadającym odpowiednią wiedzę i używającym wyłącznie identycznych części zamiennych. Zapewni to zachowanie bezpieczeństwa urządzenia.
23. Urządzenie zawiera niewymienny akumulator. Nie modyfikować ani nie naprawiać urządzenia lub akumulatora w sposób wykraczający poza wskazówki dotyczące użytkowania i pielęgnacji.
24. Urządzenie należy wyłączyć przed każdym podłączeniem lub odłączeniem końcówki z napędem.
25. Nie ładować ani nie przechowywać urządzenia na zewnątrz pomieszczeń lub wewnątrz samochodu. Akumulator można ładować, przechowywać i użytkować wyłącznie w suchych pomieszczeniach, w których temperatura mieści się w zakresie od 4°C do 40°C. Ładowarka przeznaczona jest tylko do użytku wewnątrz pomieszczeń.
26. Nie używać do odkurzania bardzo drobnego pyłu, takiego jak wapno, cement, trociny, sproszkowany gips lub popiół.
27. Nie używać do odkurzania ostrych przedmiotów, takich jak metalowe gwoździe, kawałki szkła, metalowe spinacze do papieru lub szpilki.

28. Nie używać do odkurzania materiałów niebezpiecznych i chemikaliów, takich jak rozpuszczalniki, udrażniacze do rur, silne kwasy i zasady.
29. Natychmiast przerwać użytkowanie, gdy urządzenie przegrzewa się, wydaje nietypowe dźwięki, wytwarza nietypowy zapach, gdy obniży się siła ssania lub wystąpi przebiecie elektryczne.
30. Na czas dłuższego przechowywania wyłączyć odkurzacz i odłączyć jego przewód zasilający.
31. Zbiornik na brudną wodę należy czyścić po każdym użyciu, aby zapobiec niedrożności, która może skutkować obniżeniem siły ssania, przegrzaniem silnika lub skróceniem żywotności urządzenia.
32. Po zakończeniu użytkowania umieścić urządzenie w suchym pomieszczeniu.
33. Nie umieszczać ani nie zanurzać urządzenia w stojącej wodzie, jak i nie używać go do czyszczenia powierzchni zalanych.
34. Wszystkie dane i wskazówki techniczne zawarte w niniejszej instrukcji obsługi oparte są na testach laboratoryjnych przeprowadzonych przez Tineco lub wyznaczone podmioty trzecie. Firma zastrzega sobie prawo do udzielenia ostatecznych wskazówek.
35. Przed czyszczeniem lub konserwacją urządzenia należy odłączyć wtyczkę od gniazda zasilającego.
36. Przejazd urządzenia po przewodzie zasilającym może spowodować groźną sytuację.
37. Nie używać urządzenia, gdy głębokość wody przekracza 5 mm.

Zakres zastosowań

1. Bezprzewodowy odkurzacz do czyszczenia podłóg może być wykorzystywany wewnątrz pomieszczeń do podłóg twardych, takich jak panele, płytki, lakierowane drewno itp. Użycie na szorstkiej powierzchni może skutkować niezadowolającą wydajnością.

2. Chronić urządzenie przed źródłami ciepła, takimi jak kominki lub grzejniki, aby uniknąć odkształcenia obudowy.
3. Nie używać do zbierania palnych lub łatwopalnych cieczy, bardzo drobnego pyłu, ostrych przedmiotów, materiałów niebezpiecznych, chemikaliów bądź powierzchni lub przedmiotów, które się palą lub dymią, jak opisano powyżej.

Informacje o środku czyszczącym

1. Przedostanie się dużej ilości środka czyszczącego do silnika może spowodować uszkodzenie urządzenia.
2. Środek należy dodawać zgodnie ze wskazówkami w sekcji Obsługa. Zaleca się użycie dostarczonego środka czyszczącego. Nie używać w urządzeniu roztworów kwasów, zasad lub substancji szkodliwych dla środowiska.
3. Przechowywać w miejscu niedostępnym dla dzieci. Unikać kontaktu z oczami i skórą, a w razie kontaktu przepłukać obficie wodą. W razie utrzymującego się podrażnienia zasięgnąć porady lekarza. W razie połknięcia produktu zasięgnąć porady lekarza.
4. Utylizację brudnej wody i środka czyszczącego należy przeprowadzić zgodnie z miejscowymi przepisami dot. ochrony środowiska.

Informacje o urządzeniu

1. Nie modyfikować ani nie naprawiać urządzenia w sposób wykraczający poza wskazówki dotyczące obsługi i czyszczenia.
2. Ładować urządzenie ładowarką Tineco. Napięcie zasilania: 100–240 V AC. Zarówno zbyt wysokie jak i zbyt niskie napięcie mogą uszkodzić zasilacz, urządzenie lub spowodować zagrożenie dla użytkownika.
3. Zachować szczególną ostrożność podczas czyszczenia schodów.

4. Przed chwyceniem lub podniesieniem urządzenia upewnić się, że włącznik jest w położeniu wyłączenia. Nie kłaść ani nie pochylać urządzenia, aby zapobiec przedostaniu się brudnej wody do silnika.
5. Aby zapobiec przypadkowemu włączeniu się urządzenia, należy zawsze odstawiać je na podstawę ładującą.
6. Przed użyciem należy poprawnie zamontować zbiornik na brudną wodę i zbiornik na czystą wodę.
7. Nie dopuścić do zamoczenia urządzenia lub ładowarki, aby uniknąć ryzyka pożaru lub obrażeń wywołanych zwarciami.

Wskazówki dotyczące utylizacji zgodnie z przepisami dotyczącymi akumulatorów



Akumulator zawiera materiały, które są szkodliwe dla środowiska, dlatego należy go wyjąć z urządzenia przed jego utylizacją. Aby wyjąć akumulator, należy wyłączyć urządzenie. Zakaz wyrzucania baterii zwykłych i akumulatorowych do pojemników z odpadami bytowymi! Każdy konsument jest zobowiązany do przekazywania wszystkich baterii zwykłych i akumulatorowych, niezależnie od tego czy zawierają szkodliwe substancje, do punktu zbiórki w danym mieście/dzielnicy lub do punktu sprzedaży, aby możliwa była ich utylizacja w sposób przyjazny dla środowiska. Baterie i baterie akumulatorowe mogą być przekazywane wyłącznie w stanie rozładowanym. Dlatego baterie i baterie akumulatorowe oznaczane są symbolem widocznym z lewej strony.

Wskazówki dotyczące utylizacji zgodnie z przepisami dotyczącymi ZSEE







Zakaz wyrzucania zużytego sprzętu elektrycznego i elektronicznego do pojemników z odpadami bytowymi! Każdy konsument jest zobowiązany do przekazywania wszystkich urządzeń, które osiągnęły kres żywotności, do punktu zbiórki w danym mieście/dzielnicy lub do punktu sprzedaży, aby możliwa była ich utylizacja w sposób właściwy i przyjazny dla środowiska.



Na ilustracji po lewej stronie przedstawiono symbol przekreślonego kosza na śmieci, który oznacza obowiązek selektywnej zbiórki zużytego sprzętu elektrycznego i elektronicznego (ZSEE).

Kraje UE

Informacje na temat Europejskiej deklaracji zgodności można uzyskać, odwiedzając witrynę www.tineco.com.

Symbole

	Przeczytać instrukcję obsługi
	Klasa II
	Transformator oddzielający odporny na zwarcie
	Zasilacz impulsowy
	Wyłącznie do użytku wewnątrz pomieszczeń

	Prąd stały
	Prąd przemienny

SPECYFIKACJA

Produkt	SERIA FLOOR ONE S5 COMBO
Wejście zasilania prądem przemiennym	100–240 V
Napięcie	21,6 V \equiv 2500 mAh, akumulator litowo-jonowy
Pobierana moc	190 W
Czas pracy	Myjka podłogowa: 15–20 min / Odkurzacz pionowy: 25–50 min
Czas ładowania	3–4 godz.
Przepływ wody	30–100 ml/min
Pojemność ZCW	~0,5 l
Pojemność ZBW	~0,45 l
Wodoszczelność	IPX4
Pasma częstotliwości Wi-Fi	2,4 G
Maksymalna moc wyjściowa Wi-Fi	19 dBm

WIDOK OGÓLNY

Uwaga!

Gama akcesoriów jest uzależniona od rynku. Akcesoria można dokupić pod adresem www.tineco.com lub store.tineco.com.

- 1 Przycisk samoczyszczenia
- 2 Tryb AUTO/MAX
- 3 Włączanie/wyłączanie
- 4 Wyświetlacz cyfrowy
- 5 Urządzenie
- 6 Zatrask zbiornika na brudną wodę
- 7 Rączka zbiornika na brudną wodę
- 8 Zbiornik na brudną wodę (ZBW)
- 9 Pokrywa wałka szczotki
- 10 Drążek
- 11 Przycisk Wi-Fi/wyciszenie
- 12 Zatrask zbiornika na czystą wodę
- 13 Rączka zbiornika na czystą wodę
- 14 Zbiornik na czystą wodę (ZCW)
- 15 Wałek szczotki
- 16 Narzędzie czyszczące
- 17 Filtr suchy i uchwyt
- 18 Środek czyszczący i odwaniający
- 19 Zasobnik na akcesoria
- 20 Zasilacz
- 21 Podstawa ładująca
- 22 Końcówka szczelinowa
- 23 Szczotka do kurzu 2 w 1
- 24 Zbiornik na kurz
- 25 Taca do przechowywania (do odkurzacza pionowego)
* Tylko w wybranych modelach
- 26 Pętla kontroli zabrudzenia (od barwy niebieskiej do czerwonej w zależności od zabrudzenia)
- 27 Wskaźnik Wi-Fi
- 28 Tryb AUTO
- 29 ZBW pełny
- 30 Tryb MAX

- 31 Myjka podłogowa
- 32 Opróżnienie ZCW
- 33 Zaplątany wałek szczotki
- 34 Odkurzacz pionowy
- 35 Tryb MAX odkurzacza pionowego
- 36 Usterka czujnika kurzu
- 37 Tryb ECO odkurzacza pionowego
- 38 Wskaźnik akumulatora
- 39 Ikona samoczyszczenia

Rys.A

MONTAŻ

Sposób montażu/demontażu

Uwaga!

Montaż zbiornika na wodę i szczotki opisano w sekcjach „Obsługa” i „Konserwacja”.

- Aby zmontować, należy umieścić jednostkę główną i rączkę w urządzeniu i zatrzasknąć.

Rys.B-1

- Jeżeli zajdzie potrzeba zdjęcia rączki, należy w pierwszej kolejności zdemontować jednostkę główną. Nacisnąć sprężynę za pomocą odpowiedniego narzędzia (np. śrubokrętu), aby odłączyć rączkę i wyjąć ją z urządzenia.



Rys.B-2

OBSŁUGA

Przygotowanie do pracy

- Przed pierwszym użyciem należy ładować urządzenie przez 3–4 godziny (więcej informacji można znaleźć w sekcji „Instrukcja ładowania”).

* W oparciu o testy laboratoryjne przeprowadzone przez Tineco. Temperatura w laboratorium 4°C–40°C.

1. Nacisnąć przycisk . Urządzenie domyślnie uruchomi się w trybie AUTO. Nacisnąć ponownie, aby wyłączyć urządzenie. Przełączenie pomiędzy trybem AUTO i MAX następuje po naciśnięciu przycisku .

Rys.C-1

Wskazówki

- Tryb środka czyszczącego / tryb samej wody. Urządzenie domyślnie uruchamia się w trybie środka czyszczącego. Włączyć urządzenie stojące pionowo, przytrzymać przycisk  przez 3 s, aby wybrać jeden z dwóch trybów.
- Przełączenie na tryb samej wody. Pętla diodowa: czerwona → niebieska (użycie tylko wody)
- Przełączenie na tryb środka czyszczącego. Pętla diodowa: niebieska → czerwona (użycie środka czyszczącego)

2. Urządzenie przestaje pracować, gdy jest ustawione pionowo i wznawia pracę po odchyleniu od pionu.

* Nie należy wychylać urządzenia o więcej niż 142°, aby zapobiec rozlaniu wody.

Rys.C-2

3. Po zakończeniu pracy należy odstawić urządzenie w pozycji pionowej na podstawę ładującą, aby je naładować.

Rys.C-3

Uwaga!

- Wybór właściwego trybu w zależności od zawartości ZCW w znaczącym stopniu podnosi skuteczność wykrywania zabrudzeń.
- Nie odkurzać spienionego płynu.
- Aby umożliwić odkurzenie wody pozostałej na powierzchni, urządzenie wyłączy się 3 sekundy po wyłączeniu zasilania.

Napełnianie zbiornika na czystą wodę

1. Nacisnąć przycisk zatrzasku zbiornika na czystą wodę, aby odłączyć zbiornik od urządzenia.

Rys.C-4

2. Otworzyć korek zbiornika i wlać wodę z kranu do poziomu linii Max. Gdy konieczne jest gruntowne czyszczenie, dodać jedną nakrętkę środka czyszczącego do ZCW i dokładnie zamknąć korek.

Rys.C-5

Uwaga!

Używać wyłącznie wody o temperaturze poniżej 60°C.

NIE UŻYWAĆ GORĄCEJ WODY.

3. Umieścić zbiornik w urządzeniu. Jeżeli zbiornik został poprawnie umieszczony, słyszalne będzie kliknięcie zatrzasku.

Rys.C-6

Instrukcja ładowania

Aby naładować urządzenie, należy umieścić je na podstawie ładującej i podłączyć zasilacz do gniazda zasilającego.

1. Podłączyć zewnętrzny przewód ładowania do podstawy ładującej, a następnie podłączyć podstawę do gniazda ściennego.
2. Aby ograniczyć ryzyko potknięcia się o przewód, podczas ładowania należy umieścić urządzenie na podstawie ładującej blisko ściany.

Rys.C-7

Ostrzeżenie

- Ładować urządzenie wyłącznie zasilaczem dostarczonym przez Tineco.
- Jeżeli urządzenie nie będzie używane przez dłuższy czas, aby zapewnić optymalną wydajność, należy je ładować co 3 miesiące.
- Przechowywać w suchym miejscu, wewnątrz pomieszczeń. Chronić urządzenie przed światłem słonecznym i ujemnymi temperaturami. Zalecany zakres temperatur: 4°C–40°C.

Wybór trybu czyszczenia

Tryb AUTO

- W trybie AUTO czujnik iLoop automatycznie wykrywa stopień zabrudzenia podłogi i stosuje odpowiednią ilość detergentu i siłę ssania.
- Czerwona pętla kontroli zabrudzenia oznacza wykrycie większych zabrudzeń, zaś niebieska pętla kontroli zabrudzenia oznacza wykrycie niższego stopnia zabrudzenia. W tym trybie automatycznie zapewniana jest optymalna skuteczność czyszczenia.

Rys.C-8

Tryb MAX

- W trybie AUTO naciśnięcie przycisk  aby przejść do trybu MAX.
- W trybie Max urządzenie stosuje maksymalną siłę ssania i rozpyla wodę/środek czyszczący, aby zapewnić dokładniejsze czyszczenie.

Rys.C-9

Tryb ECO (odkurzacza pionowego)

- Gdy jednostka główna jest używana jako odkurzaczy, urządzenie domyślnie uruchomi się w trybie ECO.

Rys.C-10

Tryb MAX (odkurzacza pionowego)

- Naciśnięcie przycisk  aby wybrać tryb MAX odkurzacza pionowego.

Rys.C-11

Uwaga!

Chronić wyświetlacz cyfrowy przed kontaktem z ostrymi przedmiotami, aby uniknąć zarysowań i zadrapań.

Korzystanie z odkurzacza pionowego

1. Poprawnie przymocować zbiornik na kurz na jednostce głównej i zatrzasknąć go.

Rys.C-12

2. Do zbiornika na kurz przymocować akcesoria, które zatrzaskują się, gdy są we właściwym położeniu.

Rys.C-13

- Aby odłączyć zbiornik na kurz, naciśnięcie przycisk zwalniający.
- Wyciągnąć filtr z siatki, jak powyżej, i opróżnić.
- Naciśnięcie przycisk blokady HEPA, aby wyjąć filtr HEPA i filtr z gąbki, wyczyścić oba elementy za pomocą narzędzia czyszczącego.

Rys.C-14

Uwaga!

- Po każdym użyciu należy wyczyścić zbiornik na kurz i filtry.
- Aby zachować wysoką wydajność, należy myć i suszyć filtr z gąbki co miesiąc i wymieniać go co 6 miesięcy. Co 3 miesiące należy umyć i wysuszyć filtr HEPA i wymieniać go co 12 miesięcy.
- Pozostawić do całkowitego wyschnięcia w warunkach naturalnych i zamontować.

Czas pracy

- Czas pracy myjki podłogowej wynosi około 15~20 minut.
- Czas pracy odkurzacza pionowego wynosi około 25~50 minut.
- Oszacowanie czasu pracy uzyskane przez Tineco Laboratory.

Czas ładowania

- Pełne ładowanie zajmuje około 3–4 godzin.
- Dane szacunkowe uzyskane przez Tineco Laboratory w temperaturze otoczenia w zakresie od 4°C do 40°C.

Wskaźnik

Podczas pracy



Poziom naładowania akumulatora > 10%: wskaźnik akumulatora świeci.



Poziom naładowania akumulatora ≤ 10%: wskaźnik akumulatora miga.



Wyłączony: akumulator rozładowany lub awaria akumulatora.



Wskaźnik miga: awaria czujnika zabrudzeń lub czujnik jest zasłonięty.



Wskaźnik miga: ZCW jest pusty.



Wskaźnik miga: ZBW jest pełny lub kanał został zablokowany.



Wskaźnik miga: wałek szczotki nie został zamontowany lub jest zablokowany.



Podświetlony: pomyślne połączenie z Wi-Fi.



Miga: łączenie z Wi-Fi.



Wyłączony: sieć Wi-Fi nie jest podłączona, połącz się z siecią.



Wskaźnik miga: urządzenie wymaga samoczyszczenia.

Podczas ładowania



Wskaźnik Tineco: pulsuje.

Akumulator w pełni naładowany



W ciągu 5 minut: wskaźnik Tineco jest podświetlony. Po 5 minutach: lampki wszystkich wskaźników gasną.

Aplikacja

Wszystkie funkcje można obsługiwać za pomocą aplikacji Tineco. Aplikację Tineco można pobrać ze sklepu App Store, Google Play i oficjalnej strony Tineco.



Uwaga!

Domyślnym ustawieniem dla komunikatów głosowych jest język angielski, który można zmienić za pomocą aplikacji.

Komunikaty głosowe (treść może się różnić, prosimy o wyrozumiałość).

Stan	Przypomnienie
Komunikaty głosowe włączone	Komunikaty głosowe włączone
Komunikaty głosowe wyłączone	Komunikaty głosowe wyłączone
Domyślne wybranie trybu AUTO	Tryb Auto
Przełączenie na tryb MAX	Tryb Max
Czyszczenie samą wodą	Czyszczenie samą wodą
Domyślne czyszczenie z użyciem środka czyszczącego	Czyszczenie z użyciem środka czyszczącego
Poziom naładowania akumulatora: 10–20%	Niski poziom naładowania akumulatora
Poziom naładowania akumulatora: 0–10%	Akumulator rozładowany, naładuj akumulator

Zbiornik na czystą wodę jest pusty	Zbiornik na czystą wodę jest pusty, napełnij wodą i środkiem czyszczącym
Wymaga samoczyszczenia	Rozpocznij cykl samoczyszczenia
Urządzenie nie stoi na podstawie ładującej	Umieść urządzenie na podstawie ładującej
Zbiornik na brudną wodę jest pełny	Zbiornik na brudną wodę jest pełny, opróżnij
Zbiornik na brudną wodę nie został umieszczony	Zamontuj zbiornik na brudną wodę
Walek szczotki jest zaplątany	Wyczyść walek szczotki.
Walek szczotki nie został zamontowany	Prawidłowo zamontuj walek szczotki
Zasilanie jest wyłączone	Zasilanie wyłączone
Rozpoczęcie ładowania	Rozpoczęło się ładowanie
Rozpocznij cykl samoczyszczenia	Autodetekcja konieczności uruchomienia cyklu samoczyszczenia, rozpocznij cykl samoczyszczenia
Zbyt niski poziom naładowania akumulatora do przeprowadzenia samoczyszczenia	Akumulator rozładowany, rozpocznij ładowanie
Poziom naładowania akumulatora wystarczający do przeprowadzenia samoczyszczenia	Rozpoczęcie samoczyszczenia
Czyszczenie wałka szczotki	Czyszczenie wałka szczotki
Czyszczenie kanału odprowadzającego zanieczyszczenia	Czyszczenie kanału odprowadzającego zanieczyszczenia
Autodetekcja	Autodetekcja
Gruntowne czyszczenie	Gruntowne czyszczenie

Samoczyszczenie zostało zatrzymane	Cykl samoczyszczenia został zatrzymany, wyczyść zbiornik na brudną wodę
Samoczyszczenie zostało zakończone	Cykl samoczyszczenia został zakończony, wyczyść zbiornik na brudną wodę
Podczas samoczyszczenia jednostka główna została zdjęta	Zainstaluj jednostkę główną

KONSERWACJA

Uwaga!

- Aby zapewnić optymalną wydajność i zapobiec powstawaniu nieprzyjemnych zapachów, po każdym użyciu należy **wyczyścić i całkowicie wysuszyć** ZBW, pływak, filtry, wałek szczotki, pokrywę wałka **szczotki**.
- Sprawdzić, czy elementy zostały poprawnie zamontowane. W przeciwnym razie urządzenie może nie działać prawidłowo.
- Po zakończeniu konserwacji umieścić urządzenie w pozycji pionowej na podstawie ładującej. Chronić urządzenie przed bezpośrednim nasłonecznieniem i przechowywać w pomieszczeniach, w suchym miejscu.

Urządzenie

1. Aby ograniczyć ryzyko obrażeń, wyłączyć urządzenie przed przeprowadzeniem konserwacji.
Rys.D-1
2. Do czyszczenia powierzchni użyć szmatki i neutralnego detergentu. Szmatka musi być sucha, aby zapobiec przedostaniu się wody do wnętrza urządzenia.
Rys.D-2
3. Gdy miga wskaźnik usterki czujnika kurzu, należy wyjąć zbiornik na brudną wodę i wyczyścić czujnik zabrudzeń za pomocą wilgotnej szmatki lub narzędzia czyszczącego.
Rys.D-3

Zbiornik na brudną wodę

1. Gdy brudna woda osiągnie poziom linii Max, urządzenie przerwie pracę, wyświetli powiadomienie na wyświetlaczu i wyemituje komunikat głosowy.
2. Podnieś pokrywę zbiornika ZBW, aby go opróżnić. Usunąć zanieczyszczenia za pomocą narzędzia czyszczącego. Wyflukać ZBW i umieścić go w urządzeniu.
Rys.D-4

Pokrywa zbiornika na brudną wodę

- Jeżeli pokrywa zbiornika na brudną wodę i filtr znajdujący się wewnątrz zatkały się, należy zdjąć pokrywę zbiornika na brudną wodę oraz filtr i wyflukać oba elementy wodą.
Rys.D-5

Filtr suchy

- Chwyć filtr suchy za wgłębienia po obu stronach i pociągnąć do góry. Wyflukać pod bieżącą wodą i pozostawić do całkowitego wyschnięcia przed umieszczeniem w pokrywie zbiornika na brudną wodę.
- * Zapasowy filtr suchy dostarczany jest wraz z urządzeniem, aby umożliwić wymianę.
Rys.D-6

Samoczyszczenie wałka szczotki

1. Po zakończeniu pracy umieścić urządzenie na podstawie ładującej. Czujnik automatycznie wykryje poziom zabrudzenia.
2. Jeżeli wyemitowany zostanie komunikat głosowy „Rozpocznij cykl samoczyszczenia”, należy nacisnąć przycisk samoczyszczenia, aby rozpocząć procedurę.
3. Po zakończeniu cyklu wyemitowany zostanie komunikat głosowy „Samoczyszczenie zostało zakończone. Wyczyść zbiornik na brudną wodę”. Następnie urządzenie rozpocznie proces ładowania.
Rys.D-7

Uwaga!

- Należy upewnić się, że podstawa ładująca jest podłączona, a poziom naładowania akumulatora wynosi >15%.
- Przed rozpoczęciem cyklu samoczyszczenia należy wyczyścić ZBW i upewnić się, że poziom wody w ZCW jest wyższy niż 40%.

Pokrywa wałka szczotki

1. Ścisnąć zatrzaski na pokrywie i pociągnąć do góry, aby wyjąć.

Rys.D-8

2. Przepłukać czystą wodą.

Rys.D-9

3. Zakładając pokrywę, należy ją zatrzasknąć, aby zapobiec wyciekom.

Rys.D-10

Wałek szczotki

1. Wyjąć wałek szczotki, chwytając go za wypustkę i wyciągając.

Rys.D-11

2. Za pomocą narzędzia czyszczącego usunąć włosy i zanieczyszczenia owinięte wokół wałka i wypłukać go wodą. Umieścić wałek szczotki w zasobniku na akcesoria i pozostawić go do całkowitego wyschnięcia przed ponownym zamontowaniem.

Rys.D-12

3. Usunąć włosy i zanieczyszczenia z komory i otworu wałka szczotki za pomocą ręcznika papierowego lub wilgotnej ściereczki.

Rys.D-13

4. Umieścić wałek szczotki w urządzeniu, wkładając końcówkę wałka w prawą część uchwyty, następnie przymocować wypustkę wałka do magnetycznej sprzączki po lewej, aby zatrzasknąć.

Rys.D-14

Uwaga!

- Zapasowy wałek szczotki dostarczany jest wraz z urządzeniem, aby umożliwić wymianę.
- Aby zapewnić wysoką wydajność, należy wymieniać wałek szczotki co 6 miesięcy.

ROZWIĄZYWANIE PROBLEMÓW

Problem	Rozwiązanie
Urządzenie nie włącza się	Uruchomić ponownie po ostygnięciu
	Element stykowy wyczyść suchą ściereczką
Niska moc ssania	Zainstalować filtr suchy lub wyczyścić go i pozostawić do całkowitego wyschnięcia
Miga wskaźnik blokady wałka szczotki 🔊) Komunikat głosowy: 1. Wyczyść wałek szczotki 2. Prawidłowo zamontuj wałek szczotki	1. Usunąć blokadę 2. Prawidłowo zamontować wałek szczotki
Wskaźnik Wi-Fi nie świeci	Skorzystać ze wskazówek w aplikacji i połączyć z siecią Wi-Fi
Miga wskaźnik opróżnienia ZCW 🔊) Komunikat głosowy: Zbiornik na czystą wodę jest pusty, napełnij wodą i środkiem czyszczącym	Napełnić ZCW
Miga wskaźnik zapełnienia ZBW 🔊) Komunikat głosowy: Wyczyść zbiornik na brudną wodę	Wylać brudną wodę i zamontować ZBW
Podczas pracy wszystkie diody są zgaszone	Ostudzić urządzenie, po czym uruchomić je ponownie

Problem	Rozwiązanie
Miga wskaźnik akumulatora 🔊 Komunikat głosowy: Akumulator rozładowany, naładuj akumulator	Naładować lub ponownie uruchomić urządzenie
Miga wskaźnik usterki czujnika kurzu 🔊 Komunikat głosowy: Rozpocznij cykl samoczyszczenia	Usunąć blokadę, wyczyścić kanał lub uruchomić ponownie
Miga ikona samoczyszczenia	Rozpocząć samoczyszczenie
Migają wszystkie wskaźniki	Należy skontaktować się z obsługą klienta

Uwaga!

Jeżeli powyższe wskazówki nie rozwiązują problemu, zapraszamy na naszą stronę internetową www.tineco.com, gdzie można uzyskać dalsze wsparcie.

GWARANCJA

2-LETNIA OGRANICZONA GWARANCJA

- Dotyczy wyłącznie zakupów dokonanych u oficjalnych sprzedawców Tineco.
- Objęcie gwarancją jest uzależnione od przestrzegania wskazówek umieszczonych w niniejszej instrukcji obsługi i podlega warunkom określonym poniżej.
- Gwarancja podlega i jest oparta na przepisach obowiązujących w kraju, w którym dokonano zakupu. Udzielamy 2-letniej gwarancji lub gwarancji na okres wymagany przez obowiązujące przepisy, zależnie od tego który okres jest dłuższy.

CO OBEJMUJE GWARANCJA?

- Urządzenie Tineco jest objęte 2-letnią gwarancją na wady materiałowe i wykonawcze, pod warunkiem, że jest użytkowane w warunkach domowych, do celów niekomercyjnych, zgodnie z instrukcją obsługi dostarczoną przez Tineco. Kupowane oddzielnie akcesoria z napędem i akumulator objęte są roczną gwarancją.
- Gwarancja obejmuje pokrycie kosztu robocizny i wszelkich części zamiennych wymaganych do zapewnienia prawidłowego działania urządzenia w okresie obowiązywania gwarancji.
- Gwarancja obowiązuje wyłącznie w przypadku urządzenia użytkowanego w kraju, w którym zostało zakupione.

CZEGO GWARANCJA NIE OBEJMUJE?

Tineco nie ponosi odpowiedzialności za koszty, szkody lub naprawy w przypadku:

- urządzeń zakupionych od nieautoryzowanego dealera;
- niedbałej obsługi lub obchodzenia się z urządzeniem, nieprawidłowego wykorzystania, nadużyć i/lub braku konserwacji bądź użytkowania w sposób niezgodny z instrukcją obsługi Tineco;
- wykorzystania urządzenia do celów innych niż domowe, np. do celów komercyjnych, wynajmu;
- użycia podzespołów niezgodnych z instrukcją obsługi Tineco;
- użycia podzespołów i akcesoriów innych niż wyprodukowane i zalecane przez Tineco;
- czynników zewnętrznych niezwiązanych z jakością i użytkowaniem produktu, takich jak pogoda, modyfikacje, wypadki, awarie zasilania, przepięcia i działania siły wyższej;
- napraw i zmian wprowadzonych przez podmioty nieupoważnione;
- nieusunięcia blokady lub innego niebezpiecznego materiału z urządzenia;

- zwykłego zużycia, w tym naturalnego zużycia podzespołów, takich jak przezroczysty pojemnik, pas, filtr, HEPA, drążek szczotki i przewód zasilający (lub przypadków wykrycia uszkodzeń zewnętrznych lub nadużycia), uszkodzenia dywanu lub podłogi spowodowanego użyciem niezgodnym ze wskazówkami producenta lub z powodu niewyłączenia drążka szczotki w odpowiednim momencie;
- skrócenia czasu rozładowywania się akumulatora w wyniku starzenia i zużycia.

OGRANICZENIA GWARANCJI

- Wszelkie dorozumiane gwarancje związane z urządzeniem, w tym gwarancja pokupności lub przydatności do określonego celu, są ograniczone do czasu obowiązywania niniejszej gwarancji.
- Ochrona gwarancyjna dotyczy pierwotnego właściciela i oryginalnego akumulatora i nie podlega cesji.
- Niniejsza Ograniczona gwarancja przyznaje użytkownikowi określone prawa. Użytkownikowi mogą przysługiwać również inne prawa, które mogą być różne w zależności od jurysdykcji.
- Gwarancja producenta może nie obejmować wszystkich przypadków w zależności od czynników, takich jak wykorzystanie urządzenia, miejsce zakupu oraz podmiot, od którego produkt zakupiono. Należy uważnie przeczytać Gwarancję i w razie pytań skontaktować się z producentem.

Jak skorzystać z gwarancji?

- Należy zachować dowód zakupu. Aby złożyć reklamację w ramach ograniczonej gwarancji, należy podać numer seryjny urządzenia i przedstawić oryginał paragonu zakupu zawierającego datę zakupu i numer zamówienia.
- Prace zostaną przeprowadzone przez firmę Tineco lub autoryzowanego przedstawiciela.
- Uszkodzone części, które zostaną wymienione, staną się własnością firmy Tineco.
- Usługa wykonana w ramach gwarancji nie wydłuża okresu gwarancji.

Odwiedź stronę Tineco
www.tineco.com,
aby skorzystać z
profesjonalnej obsługi.

USŁUGI GWARANCYJNE

Rejestracja:

- Zalecamy zarejestrowanie zakupionego produktu na oficjalnej stronie firmy Tineco (www.tineco.com) i uzyskanie dodatkowych korzyści. Aby dokonać rejestracji, należy wprowadzić cały numer seryjny (umieszczonego z tyłu urządzenia).

Rys.E-1

- Brak rejestracji nie ogranicza przysługującej gwarancji.