

tineco

iFLOOR (3) BREEZE SERIES Compact Cordless Floor Washer

Bedienungsanleitung

Instruction Manual

Manual De Uso

Mode D'emploi

Manuale D'istruzioni

Handleiding

Instrukcja obsługi

Kullanım Kılavuzu



*Actual product may differ from illustration.

TINECO IS HERE TO HELP.

We'll get back to you within 1 business day.



www.tineco.com

SPIS TREŚCI

Ważne wskazówki dotyczące bezpieczeństwa	104
Specyfikacja.....	108
Widok ogólny.....	109
Montaż.....	110
Obsługa	111
Konserwacja	114
Rozwiązywanie problemów.....	117
Gwarancja.....	118



WIĘCEJ JĘZYKÓW

JEST DOSTĘPNE W NASZEJ OFICJALNEJ WITRYNIE



POMOC TINECO.

Odpowiemy w ciągu 1 dnia roboczego.



www.tineco.com

Ważne wskazówki dotyczące bezpieczeństwa

ZACHOWAĆ INSTRUKCJĘ OBSŁUGI Wyłącznie do użytku domowego.

Korzystanie z urządzeń elektrycznych wymaga przestrzegania podstawowych zasad bezpieczeństwa, w tym:

PRZED UŻYCIEM URZĄDZENIA NALEŻY PRZECZYTAĆ WSZYSTKIE WSKAZÓWKI.

Nieprzestrzeganie ostrzeżeń i wskazówek może skutkować porażeniem prądem, pożarem i/lub poważnymi obrażeniami.

OSTRZEŻENIE – przestrzeganie poniższych zaleceń pomaga zredukować ryzyko wywołania pożaru, porażenia prądem lub obrażeń.

1. Urządzenie może być użytkowane przez dzieci od 8 roku życia oraz osoby o ograniczonych zdolnościach psychicznych, sensorycznych, umysłowych lub nieposiadające wiedzy i doświadczenia, o ile pozostają pod nadzorem lub otrzymały instrukcje dotyczące bezpiecznego użytkowania urządzenia oraz rozumieją potencjalne zagrożenia. Zadać o to, by dzieci nie bawiły się niniejszym urządzeniem. Przeprowadzanie konserwacji i czyszczenia przez dzieci, które nie znajdują się pod nadzorem, jest niedopuszczalne.
2. Niniejsze urządzenie nie powinno być obsługiwane przez osoby (w tym dzieci) o ograniczonych zdolnościach fizycznych, sensorycznych lub psychicznych, bądź nieposiadające doświadczenia i wiedzy, chyba że pozostają pod nadzorem lub udzielono im odpowiednich wskazówek.
3. Używać wyłącznie wewnątrz pomieszczeń na powierzchniach podłogowych bez wykładzin dywanowych (panele, terakota, lakierowane drewno itp.). Zachować ostrożność, aby nie najechać na luźne przedmioty lub krawędzie dywanów. Zablokowanie szczotki może skutkować przedwczesną awarią pasa.
4. Nie zezwalać na używanie urządzenia jako zabawki. Należy zachować szczególną ostrożność podczas użytkowania przez dzieci lub w pobliżu dzieci, zwierząt i roślin.
5. Korzystać z urządzenia wyłącznie w sposób opisany w instrukcji obsługi. Używać wyłącznie przystawek zalecanych przez producenta.
6. Nie używać urządzenia, gdy przewód lub wtyczka są uszkodzone. Jeżeli urządzenie zostało upuszczone, uszkodzone, pozostawione na zewnątrz, wpadło do wody lub nie działa poprawnie, należy je oddać do serwisu.
7. Nie dotykać ładowarki, w tym wtyczki ładowarki i styków ładowarki mokrymi dłońmi.
8. Nie umieszczać żadnych przedmiotów w otworach w urządzeniu. Nie używać, gdy otwory są zablokowane; chronić przed gromadzeniem się kurzu, pyłu, włosów i innych przedmiotów, które mogą ograniczać przepływ powietrza.
9. Zachować ostrożność i nie zbliżać włosów, luźnej odzieży, palców ani innych części ciała do otworów i ruchomych części odkurzacza.
10. Zachować szczególną ostrożność podczas czyszczenia schodów.
11. Nie używać do zbierania palnych lub łatwopalnych cieczy, takich jak benzyna, i nie używać w miejscach, w których takie substancje mogą się znajdować.

12. Nie odkurzać powierzchni lub przedmiotów, które się palą lub dymią, takich jak papierosy, zapalki lub gorący popiół.
13. Nie używać bez filtra.
14. Zapobiegać przypadkowemu uruchomieniu. Przed chwyceniem lub podniesieniem urządzenia upewnić się, że włącznik jest w położeniu wyłączenia. Przenoszenie urządzenia, gdy dłoń spoczywa na włączniku, lub gwałtowne zwarcie włączonego urządzenia zwiększa ryzyko wypadku.
15. Należy zawsze wyłączać urządzenie przed dokonaniem regulacji, zmianą akcesoriów lub schowaniem urządzenia. Powyższe środki ostrożności pozwalają ograniczyć ryzyko przypadkowego uruchomienia urządzenia.
16. Ładować wyłącznie ładowarką określoną przez Tineco. Ładowarka przystosowana do ładowania akumulatorów określonego typu może stwarzać zagrożenie pożaru, gdy zostanie użyta do ładowania akumulatorów innego typu.
17. Używać urządzenia wyłącznie z akumulatorami określonymi przez firmę Tineco. Użycie akumulatorów innego rodzaju może stwarzać zagrożenie wystąpienia obrażeń ciała i pożaru.
18. W ekstremalnych okolicznościach z akumulatora może wydostać się elektrolit; należy unikać z nim kontaktu. W razie kontaktu przepłukać wodą. Jeżeli elektrolit dostanie się do oczu, zgłosić się do lekarza. Elektrolit z akumulatora może powodować podrażnienia i oparzenia.
19. Nie używać akumulatora ani urządzenia, które są uszkodzone lub zmodyfikowane. Uszkodzone lub zmodyfikowane akumulatory mogą działać w sposób nieprzewidywalny i spowodować pożar, wybuch lub obrażenia ciała.
20. Chronić akumulator lub urządzenie przed pożarem i bardzo wysoką temperaturą. Narażenie na ogień lub temperaturę wyższą niż 130°C może spowodować wybuch.
21. Przestrzegać wszystkich wskazówek dotyczących ładowania i nie ładować akumulatora ani urządzenia w temperaturze niezgodnej z określoną w instrukcji obsługi. Niepoprawne ładowanie lub ładowanie w niewłaściwej temperaturze może spowodować uszkodzenie akumulatora i zwiększyć ryzyko wystąpienia pożaru.
22. Czynności serwisowe należy zlecać osobom posiadającym odpowiednią wiedzę i używającym wyłącznie identycznych części zamiennych. Zapewni to zachowanie bezpieczeństwa urządzenia.
23. Urządzenie zawiera niewymienny akumulator. Nie modyfikować ani nie naprawiać urządzenia lub akumulatora w sposób wykraczający poza wskazówki dotyczące użytkowania i pielęgnacji.
24. Urządzenie należy wyłączyć przed każdym podłączeniem lub odłączeniem końcówki z napędem.
25. Nie ładować ani nie przechowywać urządzenia na zewnątrz pomieszczeń lub wewnątrz samochodu. Akumulator można ładować, przechowywać i użytkować wyłącznie w suchych pomieszczeniach, w których temperatura mieści się w zakresie od 4°C do 40°C. Ładowarka przeznaczona jest tylko do użytku wewnątrz pomieszczeń.
26. Nie używać do odkurzania bardzo drobnego pyłu, takiego jak wapno, cement, trociny, sproszkowany gips lub popiół.
27. Nie używać do odkurzania ostrych przedmiotów, takich jak metalowe gwoździe, kawałki szkła, metalowe spinacze do papieru lub szpilki.
28. Nie używać do odkurzania materiałów niebezpiecznych i chemikaliów, takich jak rozpuszczalniki, udrażniacze rur, silne kwasy i zasady.

29. Natychmiast przerwać użytkowanie, gdy urządzenie przegrzewa się, wydaje nietypowe dźwięki, wytwarza nietypowy zapach, gdy obniży się siła ssania lub wystąpi przebiecie elektryczne.
30. Na czas dłuższego przechowywania wyłączyć odkurzacz i odłączyć jego przewód zasilający.
31. Zbiornik na brudną wodę należy czyścić po każdym użyciu, aby zapobiec niedrożności, która może skutkować obniżeniem siły ssania, przegrzaniem silnika lub skróceniem żywotności urządzenia.
32. Po zakończeniu użytkowania umieścić urządzenie w suchym pomieszczeniu.
33. Nie umieszczać ani nie zanurzać urządzenia w stojącej wodzie, jak i nie używać go do czyszczenia powierzchni zalanych.
34. Wszystkie dane i wskazówki techniczne zawarte w niniejszej instrukcji obsługi oparte są na testach laboratoryjnych przeprowadzonych przez Tineco lub wyznaczone podmioty trzecie. Firma zastrzega sobie prawo do udzielenia ostatecznych wskazówek.
35. Przed czyszczeniem lub konserwacją urządzenia należy odłączyć wtyczkę od gniazda zasilającego.
36. Przejazd urządzenia po przewodzie zasilającym może spowodować groźną sytuację.
37. Nie używać urządzenia, gdy głębokość wody przekracza 5 mm.

Zakres zastosowań

1. Bezprzewodowy odkurzacz do czyszczenia podłóg może być wykorzystywany wewnątrz pomieszczeń do podłóg twardych, takich jak panele, płytki, lakierowane drewno itp. Użycie na szorstkiej powierzchni może skutkować niezadowolającą wydajnością.
2. Chronić urządzenie przed źródłami ciepła, takimi jak kominki lub grzejniki, aby uniknąć odkształcenia obudowy.
3. Nie używać do zbierania palnych lub łatwopalnych cieczy, bardzo drobnego pyłu, ostrych przedmiotów, materiałów niebezpiecznych, chemikaliów bądź powierzchni lub przedmiotów, które się palą lub dymią, jak opisano powyżej.

Informacje o środku czyszczącym

1. Przedostanie się dużej ilości środka czyszczącego do silnika może spowodować uszkodzenie urządzenia.
2. Środek należy dodawać zgodnie ze wskazówkami w sekcji Obsługa produktu. Zaleca się użycie dostarczonego środka czyszczącego. Nie używać w urządzeniu roztworów kwasów, zasad lub substancji szkodliwych dla środowiska.
3. Przechowywać w miejscu niedostępnym dla dzieci. Unikać kontaktu z oczami i skórą, a w razie kontaktu przepłukać obficie wodą. W razie utrzymującego się podrażnienia zasięgnąć porady lekarza. W razie połknięcia produktu zasięgnąć porady lekarza.
4. Utylizację brudnej wody i środka czyszczącego należy przeprowadzić zgodnie z miejscowymi przepisami dot. ochrony środowiska.

Informacje o urządzeniu

1. Nie modyfikować ani nie naprawiać urządzenia w sposób wykraczający poza wskazówki dotyczące obsługi i czyszczenia.

2. Ładować urządzenie ładowarką Tineco. Napięcie zasilania: 100–240 V AC. Zarówno zbyt wysokie jak i zbyt niskie napięcie mogą uszkodzić zasilacz, urządzenie lub spowodować zagrożenie dla użytkownika.
3. Zachować szczególną ostrożność podczas czyszczenia schodów.
4. Przed chwyceniem lub podniesieniem urządzenia upewnić się, że włącznik jest w położeniu wyłączenia. Nie kłaść ani nie pochyłać urządzenia, aby zapobiec przedostaniu się brudnej wody do silnika.
5. Aby zapobiec przypadkowemu włączeniu się urządzenia, należy zawsze odstawiać je na podstawę.
6. Przed użyciem należy poprawnie zamontować zbiornik na brudną wodę i zbiornik na czystą wodę.
7. Nie dopuścić do zamoczenia urządzenia lub ładowarki, aby uniknąć ryzyka pożaru lub obrażeń wywołanych zwarcieniem.

Wskazówki dotyczące utylizacji zgodnie z przepisami dotyczącymi akumulatorów



Akumulator zawiera materiały, które są szkodliwe dla środowiska, dlatego należy go wyjąć z urządzenia przed jego utylizacją. Aby wyjąć akumulator, należy wyłączyć urządzenie.

Zakaz wyrzucania baterii zwykłych i akumulatorowych do pojemników z odpadami bytowymi! Każdy konsument jest zobowiązany do przekazywania wszystkich baterii zwykłych i akumulatorowych, niezależnie od tego czy zawierają szkodliwe substancje, do punktu zbiórki w danym mieście/dzielnicy lub do punktu sprzedaży, aby możliwa była ich utylizacja w sposób przyjazny dla środowiska. Baterie i baterie akumulatorowe mogą być przekazywane wyłącznie w stanie rozładowanym.

Dlatego baterie i baterie akumulatorowe oznaczane są symbolem widocznym z lewej strony.

Wskazówki dotyczące utylizacji zgodnie z przepisami dotyczącymi ZSEE









Zakaz wyrzucania użytego sprzętu elektrycznego i elektronicznego do pojemników z odpadami bytowymi! Każdy konsument jest zobowiązany do przekazywania wszystkich urządzeń, które osiągnęły kres żywotności, do punktu zbiórki w danym mieście/dzielnicy lub do punktu sprzedaży, aby możliwa była ich utylizacja w sposób właściwy i przyjazny dla środowiska.

Na ilustracji po lewej stronie przedstawiono symbol przekreślonego kosza na śmieci, który oznacza obowiązek selektywnej zbiórki użytego sprzętu elektrycznego i elektronicznego (ZSEE).

Kraje UE

Informacje na temat Europejskiej deklaracji zgodności można uzyskać, odwiedzając witrynę www.tineco.com.

Symbole

	Przeczytać instrukcję obsługi
	Klasa II
	Transformator oddzielający odporny na zwarcie
	Zasilacz impulsowy
	Wyłącznie do użytku wewnątrz pomieszczeń
	Prąd stały
	Prąd przemienny

Specyfikacja

Produkt	SERIA iFLOOR (3) BREEZE
Wejście zasilania prądem przemiennym	100-240 V~
Napięcie	21,6 V== 4000 mAh, akumulator litowo-jonowy
Pobierana moc	190 W
Czas pracy	≥20 min
Czas ładowania	4-5 godz.
Przepływ wody	30/100 ml na min
Pojemność ZCW	0,6 l
Pojemność ZBW	0,5 l
Wodoszczelność	IPX4

Widok ogólny

Uwaga!

Gama akcesoriów jest uzależniona od rynku. Akcesoria można dokupić pod adresem www.tineco.com lub store.tineco.com.

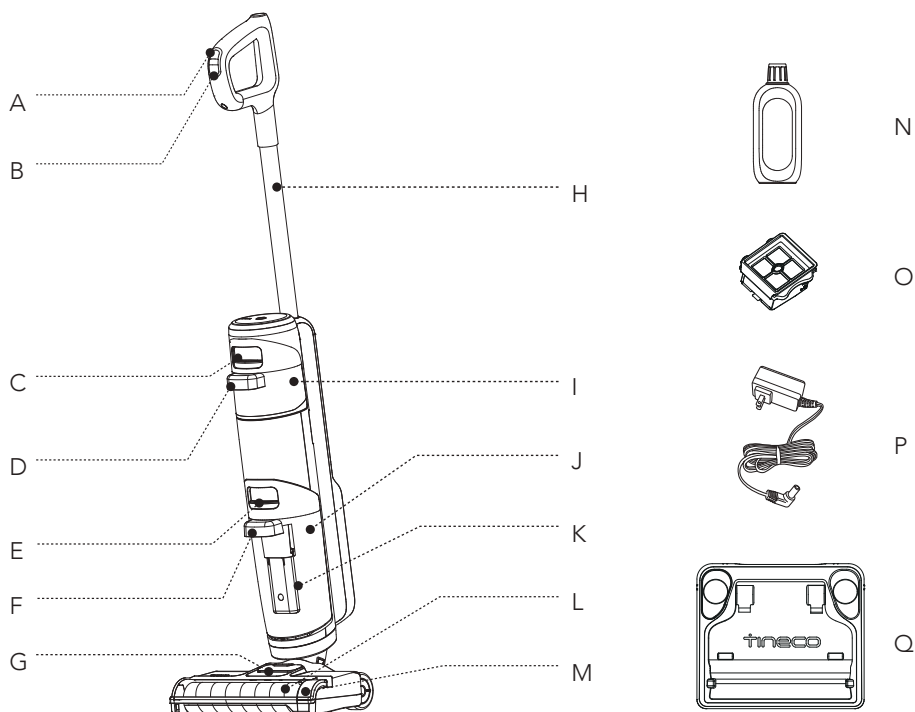

- A. Maks. przepływ wody
- B. Włączanie/wyłączanie
- C. Zatrzask zbiornika na czystą wodę
- D. Rączka zbiornika na czystą wodę
- E. Zatrzask zbiornika na brudną wodę
- F. Rączka zbiornika na brudną wodę
- G. Zatrzask pokrywy wałka szczotki
- H. Drążek
- I. Zbiornik na czystą wodę (ZCW)

- J. Zbiornik na brudną wodę (ZBW)
- K. Pływak
- L. Wałek szczotki
- M. Pokrywa wałka szczotki
- N. Środek czyszczący i odwaniający
- O. Filtr
- P. Zasilacz
- Q. Podstawa

Montaż

Sposób montażu/demontażu

Uwaga!

Montaż zbiornika na wodę i szczotki opisano w sekcjach „Obsługa” i „Konserwacja”.

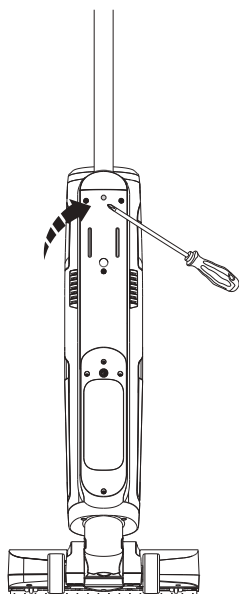
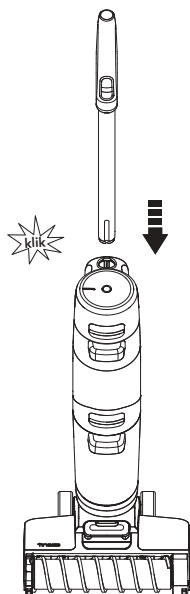

Aby zamontować rączkę, należy umieścić ją w urządzeniu i zatrasnąć.

W razie konieczności demontażu rączki, nacisnąć sprężynę za pomocą odpowiedniego narzędzia (np. śrubokrętu), aby odłączyć rączkę i wyjąć ją z urządzenia.

Obsługa

Przygotowanie do pracy

Przed pierwszym użyciem należy ładować urządzenie przez 4 - 5 godzin (więcej informacji można znaleźć w sekcji „Instrukcja ładowania”).

* W oparciu o testy laboratoryjne przeprowadzone przez Tineco. Temperatura w laboratorium 4°C–40°C.

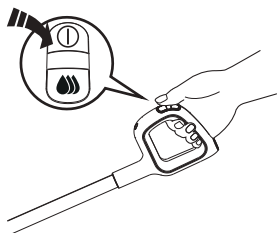

Nacisnąć , aby włączyć urządzenie lub nacisnąć ponownie, aby je wyłączyć.

Nacisnąć , aby włączyć maksymalny przepływ wody. Wskaźnik będzie migał w kolorze niebieskim.

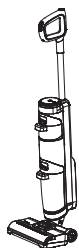

Przerwanie pracy

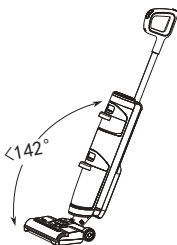

Ponowne uruchomienie

Urządzenie przestaje pracować, gdy jest ustawione pionowo i wznowia pracę po odchyleniu od pionu.

* Nie należy wychylać urządzenia o więcej niż 142°, aby zapobiec rozlaniu wody.

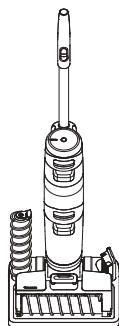

Po użyciu umieścić urządzenie pionowo na podstawie.

Uwaga!

- Nie odkurzać spienionego płynu.
- Aby umożliwić odkurzenie wody pozostałej na powierzchni, urządzenie wyłączy się 3 sekundy po wyłączeniu zasilania.

Napełnianie zbiornika na czystą wodę

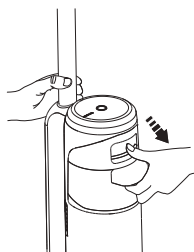

Nacisnąć przycisk zatrzasku zbiornika na czystą wodę, aby odłączyć zbiornik od urządzenia.

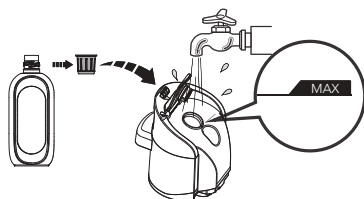

Otworzyć korek zbiornika i wlać wodę z kranu do poziomu linii Max. Gdy konieczne jest gruntowne czyszczenie, dodać jedną nakrętkę środka czyszczącego do ZCW i dokładnie zamknąć korek.

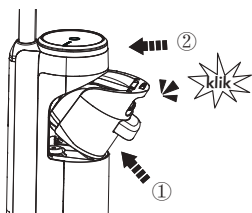

Umieścić zbiornik w urządzeniu. Jeżeli zbiornik został poprawnie umieszczony, słyszalne będzie kliknięcie zatrzasku.

Uwaga!

Używać wyłącznie wody o temperaturze poniżej 60°C.
NIE UŻYWAĆ GORĄCEJ WODY.

Instrukcja ładowania

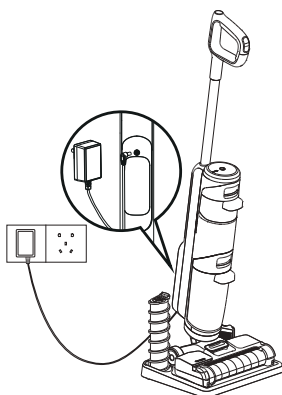

Gdy wskaźnik miga w kolorze czerwonym, należy naładować urządzenie.

1. Aby naładować urządzenie, należy podłączyć zewnętrzny przewód ładowania do urządzenia, a następnie podłączyć podstawę do gniazda ściennego.
2. Aby ograniczyć ryzyko potknięcia się o przewód, podczas ładowania należy umieścić urządzenie na podstawie blisko ściany.

Ostrzeżenie

- Ładować urządzenie wyłącznie zasilaczem dostarczonym przez Tineco.
- Jeżeli urządzenie nie będzie używane przez dłuższy czas, aby zapewnić optymalną wydajność, należy je ładować co 3 miesiące. Pełne ładowanie może trwać 4 - 5 godziny.
- Przechowywać w suchym miejscu, wewnątrz pomieszczeń. Chronić urządzenie przed światłem słonecznym i ujemnymi temperaturami. Zalecany zakres temperatur: 4°C–40°C.

Czas pracy

- Czas pracy wynosi ponad 20 minut, a użycie maksymalnego przepływu wody nie ma wpływu na czas działania.
- Oszacowanie czasu pracy uzyskane przez Tineco Laboratory.

Czas ładowania

- Pełne ładowanie zajmuje około 4-5 godzin.
- Dane szacunkowe uzyskane przez Tineco Laboratory w temperaturze otoczenia w zakresie od 4°C do 40°C.

Wskaźnik

Podczas pracy



Powolne miganie czerwonej diody: niski poziom naładowania akumulatora.



Świeci w kolorze niebieskim: tryb zwykły.



Miga w kolorze niebieskim: włączono maksymalny przepływ wody.



Wyłączony: brak zasilania lub awaria akumulatora.



Świeci w kolorze czerwonym: wałek szczotki jest zablokowany lub nie jest zamontowany.

Podczas ładowania



Niebieska dioda pulsuje: ładowanie.

Akumulator w pełni naładowany



W ciągu 5 minut od pełnego ładowania: świeci w kolorze niebieskim.



Po 5 minutach: dioda gaśnie.

Konserwacja

Uwaga!

- Aby zapewnić optymalną wydajność i zapobiec powstawaniu nieprzyjemnych zapachów, po każdym użyciu należy **wyczyścić i całkowicie wysuszyć** ZBW, pływak, filtry, wałek szczotki, pokrywę wałka szczotki.
- Sprawdzić, czy elementy zostały poprawnie zamontowane. W przeciwnym razie urządzenie może nie działać prawidłowo.
- Po zakończeniu konserwacji umieścić urządzenie w pozycji pionowej na podstawie. Chronić urządzenie przed bezpośrednim nasłonecznieniem i przechowywać w pomieszczeniach, w suchym miejscu.

Urządzenie

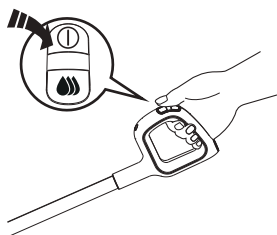

Aby ograniczyć ryzyko obrażeń, wyłączyć urządzenie przed przeprowadzeniem konserwacji.

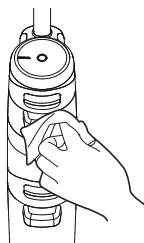

Do czyszczenia powierzchni użyć szmatki i neutralnego detergentu. Szmatka musi być sucha, aby zapobiec przedostaniu się wody do wnętrza urządzenia.

Zbiornik na brudną wodę

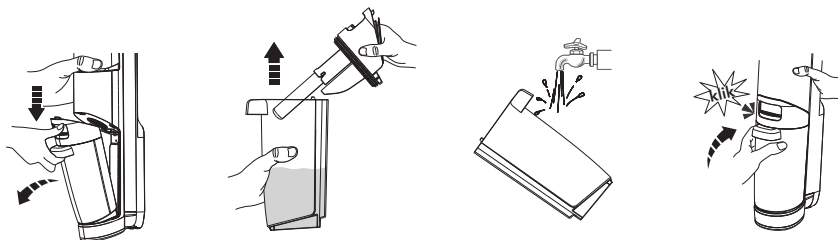

- Gdy poziom brudnej wody osiągnie linię poziomu maksymalnego, pływak zablokuje ZBW i spowoduje wyemitowanie wysokiego dźwięku, oznaczającego konieczność wyłączenia urządzenia.
- Podnieść pokrywę zbiornika ZBW, aby go opróżnić. Wypłukać ZBW i umieścić go w urządzeniu.

Filtr i pływak

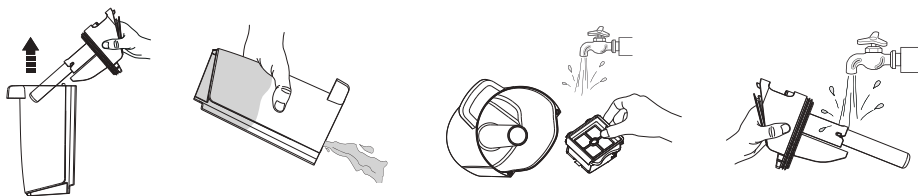

Jeżeli dojdzie do zablokowania filtra i pływaka, należy wypłukać je wodą. Wyjąć filtr z pokrywy zbiornika, wyjąć pływak i wypłukać oba elementy wodą.

Filtr

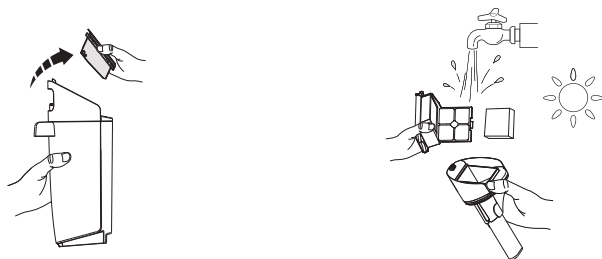

Chwycić filtr za wgłębienia po obu stronach i pociągnąć do góry. Wypłukać pod bieżącą wodą i pozostawić do całkowitego wyschnięcia przed umieszczeniem w pokrywie zbiornika na brudną wodę.

* Zapasowa gąbka dostarczana jest wraz z urządzeniem, aby umożliwić wymianę.

Samoczyszczenie

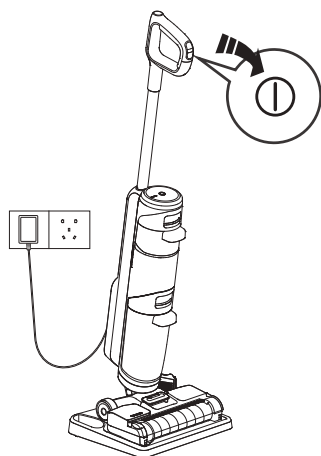

1. Umieścić urządzenie na podstawie i podłączyć je. Przytrzymać ⏻ przez 3 s i rozpocząć proces samoczyszczenia.
2. Po zakończeniu czyszczenia urządzenie rozpocznie proces ładowania. Po zakończeniu czyszczenia wyczyścić zbiornik na brudną wodę.

Uwaga!

- Sprawdzić, czy urządzenie jest podłączone do zasilania.
- Przed rozpoczęciem cyklu samoczyszczenia należy wyczyścić ZBW i upewnić się, że poziom wody w ZCW jest wyższy niż 40%.

Pokrywa wałka szczotki

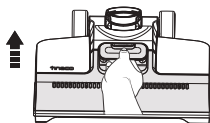

Chwycić przednią rączkę, naciskając przycisk i wyciągnąć do góry, aby wyjąć.

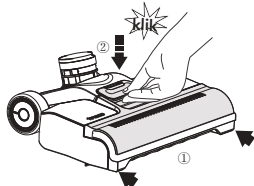

Przepłukać czystą wodą.

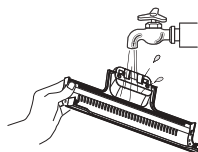

Zakładając pokrywę, należy ją zatrzasknąć, aby zapobiec wyciekom.

Wałek szczotki

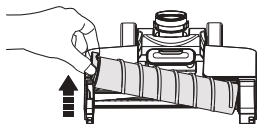

Wyjąć wałek szczotki, chwytając go za wypustkę i pociągając do góry.

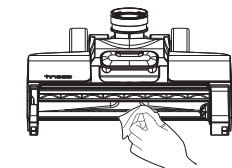

Usunąć włosy i zanieczyszczenia z komory i otworu wałka szczotki za pomocą ręcznika papierowego lub wilgotnej ściereczki.

Uwaga!

Aby zapewnić wysoką wydajność, należy wymieniać wałek szczotki co 6 miesięcy.

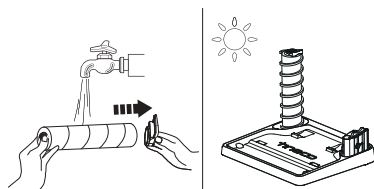

Usunąć włosy i zanieczyszczenia, które owinęły się wokół wałka i wypłukać go w wodzie (wypustkę wałka szczotki można zdjąć). Umieścić wałek szczotki na podstawie i pozostawić go do całkowitego wyschnięcia przed ponownym zamontowaniem.

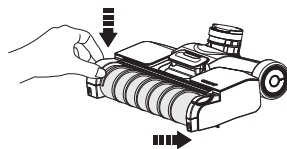

Umieścić wałek szczotki w urządzeniu, wkładając końcówkę wałka z prawej strony, następnie zatrzasknąć wypustkę ułatwiającą wyjmowanie, naciskając ją w dół.

Zeskanować poniższy kod QR,
aby uzyskać filmy na temat
pielęgnacji produktu.



Rozwiązywanie problemów

Problem	Możliwa przyczyna	Rozwiązanie
Urządzenie nie włącza się	Brak zasilania	Ładowanie urządzenia
Niska moc ssania	Bрудna woda w ZBW osiągnęła poziom linii MAX	Wylać brudną wodę i zamontować ZBW
	Gąbka filtra jest zabrudzona	Wyczyścić gąbkę i filtr
	Kanał na zanieczyszczenia lub dołot powietrza są zablokowane	Usunąć blokadę
	Awaria wałka szczotki	Wałek szczotki jest za bardzo zużyty i należy go wymienić
Silnik wydaje nietypowe dźwięki	Kanał na zanieczyszczenia lub dołot powietrza są zablokowane	Usunąć blokadę
	Bрудna woda w ZBW osiągnęła poziom linii MAX	Wylać brudną wodę i zamontować ZBW
Urządzenie nie ładuje się	Zasilacz nie jest przeznaczony do niniejszego urządzenia	Użyć oryginalnego zasilacza
	Zewnętrzny przewód ładowania jest nieprawidłowo podłączony	Prawidłowo podłączyć zasilacz
Pokrywa wylotu powietrza przepuszcza wodę	Nie zamontowano pływaka lub gąbki filtra	Zamontuj pływak lub gąbkę poprawnie
	Bрудna woda w ZBW osiągnęła poziom linii MAX	Wylać brudną wodę i zamontować ZBW
	Gąbka filtra jest wilgotna	Poczekaj na całkowite wyschnięcie gąbki
	Pływak jest zablokowany	Usunąć blokadę

Uwaga!

Jeżeli powyższe wskazówki nie rozwiązują problemu, zapraszamy na naszą stronę internetową www.tineco.com, gdzie można uzyskać dalsze wsparcie.

Gwarancja

2-LETNIA OGRANICZONA GWARANCJA

- Dotyczy wyłącznie zakupów dokonanych u oficjalnych sprzedawców Tineco.
- Objęcie gwarancją jest uzależnione od przestrzegania wskazówek umieszczonych w niniejszej instrukcji obsługi i podlega warunkom określonym poniżej.
- Gwarancja podlega i jest oparta na przepisach obowiązujących w kraju, w którym dokonano zakupu. Udzielamy 2-letniej gwarancji lub gwarancji na okres wymagany przez obowiązujące przepisy, zależnie od tego który okres jest dłuższy.

CO OBEJMUJE GWARANCJA?

- Urządzenie Tineco jest objęte 2-letnią gwarancją na wady materiałowe i wykonawcze, pod warunkiem, że jest użytkowane w warunkach domowych, do celów niekomercyjnych, zgodnie z instrukcją obsługi dostarczoną przez Tineco. Kupowane oddzielnie akcesoria z napędem i akumulator objęte są roczną gwarancją.
- Gwarancja obejmuje pokrycie kosztu robocizny i wszelkich części zamiennych wymaganych do zapewnienia prawidłowego działania urządzenia w okresie obowiązywania gwarancji.
- Gwarancja obowiązuje wyłącznie w przypadku urządzenia użytkowanego w kraju, w którym zostało zakupione.

CZEGO GWARANCJA NIE OBEJMUJE?

Tineco nie ponosi odpowiedzialności za koszty, szkody lub naprawy w przypadku:

- urządzeń zakupionych od nieautoryzowanego dealera;
- niedbałej obsługi lub obchodzenia się z urządzeniem, nieprawidłowego wykorzystania, nadużyć i/lub braku konserwacji bądź użytkowania w sposób niezgodny z instrukcją obsługi Tineco;
- wykorzystania urządzenia do celów innych niż domowe, np. do celów komercyjnych, wynajmu;
- użycia podzespołów niezgodnych z instrukcją obsługi Tineco;
- użycia podzespołów i akcesoriów innych niż wyprodukowane i zalecane przez Tineco;
- czynników zewnętrznych niezwiązanych z jakością i użytkowaniem produktu, takich jak pogoda, modyfikacje, wypadki, awarie zasilania, przepięcia i działania siły wyższej;
- napraw i zmian wprowadzonych przez podmioty nieupoważnione;
- nieusunięcia blokady lub innego niebezpiecznego materiału z urządzenia;
- zwykłego zużycia, w tym naturalnego zużycia podzespołów, takich jak przezroczysty pojemnik, pas, filtr, HEPA, drążek szczotki i przewód zasilający (lub przypadków wykrycia uszkodzeń zewnętrznych lub nadużycia), uszkodzenia dywanu lub podłogi spowodowanego użyciem niezgodnym ze wskazówkami producenta lub z powodu niewyłączenia drążka szczotki w odpowiednim momencie;
- skrócenia czasu rozładowywania się akumulatora w wyniku starzenia i zużycia.

OGRANICZENIA GWARANCJI

- Wszelkie dorozumiane gwarancje związane z urządzeniem, w tym gwarancja pokupności lub przydatności do określonego celu, są ograniczone do czasu obowiązywania niniejszej gwarancji.
- Ochrona gwarancyjna dotyczy pierwotnego właściciela i oryginalnego akumulatora i nie podlega cesji.
- Niniejsza Ograniczona gwarancja przyznaje użytkownikowi określone prawa. Użytkownikowi mogą przysługiwać również inne prawa, które mogą być różne w zależności od jurysdykcji.
- Gwarancja producenta może nie obejmować wszystkich przypadków w zależności od czynników, takich jak wykorzystanie urządzenia, miejsce zakupu oraz podmiot, od którego produkt zakupiono. Należy uważnie przeczytać Gwarancję i w razie pytań skontaktować się z producentem.

USŁUGI GWARANCYJNE

Rejestracja: Wysoce zalecamy, by po zakupie zarejestrować urządzenie, logując się w naszej oficjalnej witrynie (www.tineco.com) lub skanując kod QR (po prawej stronie), aby w pełni skorzystać ze większej liczby wyłącznych korzyści. Aby dokonać rejestracji, należy wprowadzić cały numer seryjny (umieszczonego z tyłu urządzenia). Brak rejestracji nie ogranicza przysługującej gwarancji.

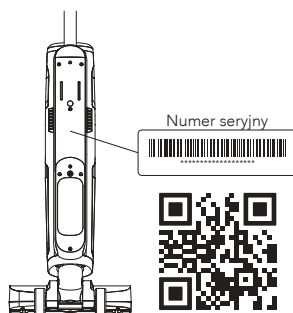

Jak skorzystać z gwarancji? Należy zachować dowód zakupu. Aby złożyć reklamację w ramach ograniczonej gwarancji, należy podać numer seryjny urządzenia i przedstawić oryginał paragonu zakupu zawierającego datę zakupu i numer zamówienia. Prace zostaną przeprowadzone przez firmę Tineco lub autoryzowanego przedstawiciela. Uszkodzone części, które zostaną wymienione, staną się własnością firmy Tineco. Usługa wykonana w ramach gwarancji nie wydłuża okresu gwarancji.

Odwiedź stronę Tineco **www.tineco.com**,
aby skorzystać z profesjonalnej obsługi.